

jura[®]



IMPRESSA F50 / F5 / F505

Gebruiksaanwijzing

Legende:

- **DISPLAY** DISPLAYGEGEVENS = ter informatie
- **DISPLAY** DISPLAYGEGEVENS = ga te werk volgens de getoonde meldingen.



= Aanwijzing



= Belangrijk



= Tip



Fig. 1



Fig. 2

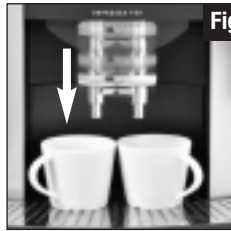

Fig. 3



Fig. 4



Fig. 5



Fig. 6



Fig. 7



Fig. 8



Fig. 9



Fig. 10



Fig. 11



Fig. 12

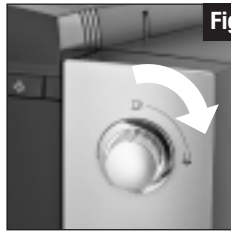

Fig. 13



Fig. 14

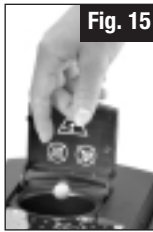

Fig. 15



Fig. 16



Fig. 17

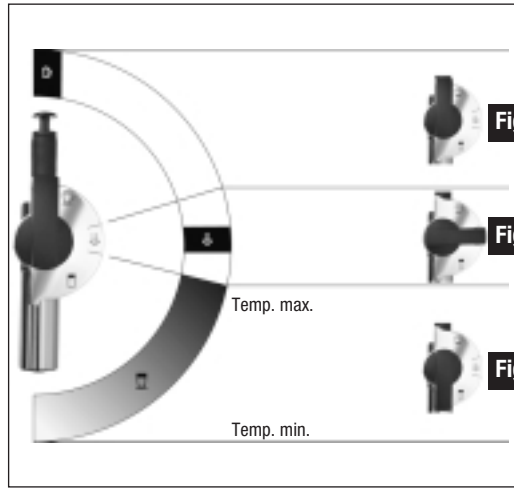

Fig. 18

Fig. 19

Fig. 20

Temp. max.

Temp. min.

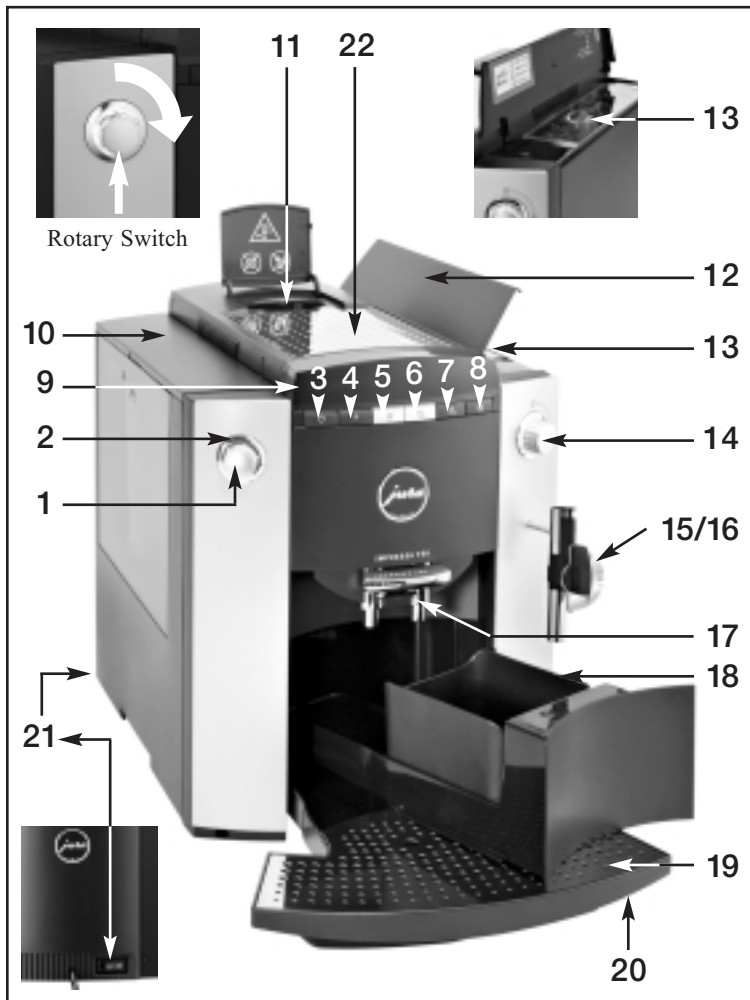

Bedieningselementen

1. Rotary Switch
2. Lichtgevende ring
3. AAN/UIT-schakelaar
4. Toets programmering
5. Keuzeknop 1 koffie
6. Keuzeknop 2 koffie
7. Onderhoudstoets
8. Voorselectietoets stoom
9. Display-dialogosysteem
10. Watertank met draagbeugel
11. Vulopening voor voorgemalen koffie:
12. Afdekking bonenreservoir
13. Aromadeksel
14. Kraan voor stoom-/warmwaterbereiding
15. Profi Auto Cappuccinatore met melkaanzuigslang
16. Verwisselbare heetwater uitloop (zie fig. 5)
17. In hoogte verstelbare koffie-uitloop
18. Afvalbakje
19. Rooster
20. Lekbakje
21. Netschakelaar
22. Metalen plaat

Inhoudsopgave

1. Veiligheidsvoorschriften	blz 6	15. Programmering	blz 16
1.1 Waarschuwing	blz 6	15.1 Programmering filters	blz 16
1.2 Veiligheidsmaatregelen	blz 6	15.2 Programmering waterhardheid.....	blz 16
2. Voorbereiden van de IMPRESSA	blz 6	15.3 Programmering Aroma INTENSIEF of STANDAARD.....	blz 16
2.1 Controle netspanning	blz 6	15.4 Programmering temperatuur	blz 17
2.2 Controle elektriciteitszekering	blz 7	15.5 Programmering tijd.....	blz 17
2.3 Waterreservoir vullen	blz 7	15.6 Programmering automatische inschakeltijd....	blz 18
2.4 Koffiebonen bijvullen	blz 7	15.7 Programmering automatische uitschakeltijd.....	blz 18
2.5 Afstelling molen	blz 7	15.8 Oproepbare kopjesteller.....	blz 19
2.6 Netschakelaar.....	blz 7	15.9 Programmering taal.....	blz 19
3. De eerste keer dat u van de koffie geniet.....	blz 7	15.10 Programmering display 24H/AM/PM	blz 19
4. Instelling waterhardheid	blz 8	15.11 Programmering display ML/OZ.....	blz 20
5. Gebruik van de CLARIS plus filterpatronen	blz 9	16. Service en onderhoud	blz 20
5.1 Filter plaatsen	blz 9	16.1 Water vullen.....	blz 20
5.2 Filter vervangen	blz 9	16.2 Afvalbak legen.....	blz 21
6. IMPRESSA spoelen	blz 10	16.3 Lekbakje ontbreekt	blz 21
7. Afstelling van het watervolume voor de koffie	blz 10	16.4 Koffiebonen bijvullen	blz 21
8. Bereiding van 1 kopje koffie	blz 10	16.5 Filter vervangen	blz 21
9. Bereiding van 2 kopjes koffie	blz 11	16.6 IMPRESSA reinigen	blz 21
10. Bereiding van gemalen koffie	blz 11	16.7 IMPRESSA verkalkt.....	blz 21
11. Gebruik van heet water	blz 12	16.8 Algemene reinigingsvoorschriften	blz 21
12. Stoom gebruiken	blz 13	16.9 Systeem leegmaken	blz 22
13. Cappuccino maken met de Profi Auto Cappuccinatore	blz 13	17. Reiniging.....	blz 22
13.1 Warme melk maken met de Profi Auto Cappuccinatore	blz 15	18. Ontkalking	blz 23
13.2 Reiniging van de Profi Auto Cappuccinatore.....	blz 15	19. Afvalverwijdering	blz 24
13.3 Spoelen van de Profi Auto Cappuccinatore ...	blz 15	20. Tips voor een perfecte koffie	blz 24
13.4 Reiniging van de Profi Auto Cappuccinatore.....	blz 15	21. Meldingen.....	blz 25
14. IMPRESSA uitschakelen.....	blz 16	22. Problemen	blz 26
		23. Juridische instructies.....	blz 27
		24. Technische gegevens	blz 27

Voordat u begint

Wij feliciteren u met de aankoop van deze IMPRESSA. Lees als garantie dat uw IMPRESSA perfect functioneert deze handleiding nauwkeurig door en bewaar deze om haar ook in de toekomst te kunnen raadplegen.

Als u meer informatie wilt hebben of als er speciale problemen optreden die in deze handleiding voor u niet uitvoerig genoeg worden behandeld, bestel dan de vereiste informatie bij uw plaatselijke vakhandelaar of rechtstreeks bij ons.



Verder vindt u op de website www.jura.com nuttige tips over bediening en onderhoud van uw IMPRESSA. Vergeet niet even rond te kijken in de Knowledge Builder. LEO, onze assistent, voert u door alle functies.

1. Veiligheidsvoorschriften

1.1 Waarschuwing

- Kinderen onderkennen de gevaren niet die kunnen ontstaan bij het omgaan met elektrische apparatuur; laat daarom nooit kinderen zonder toezicht alleen bij elektrische apparatuur.
- De koffiemachine mag alleen maar worden gebruikt door geïnstrueerde personen.
- Neem nooit een defecte koffiemachine of een koffiemachine met een beschadigde netsnoer in gebruik.
- Repareer of open de koffiemachine nooit zelf. Reparaties mogen alleen maar worden uitgevoerd door geautoriseerde serviceplaatsen met originele reserveonderdelen en accessoires.
- Dompel het apparaat nooit onder water.

1.2 Veiligheidsmaatregelen

- Stel de koffiemachine nooit bloot aan weersinvloeden (regen, sneeuw, vorst) en bedien haar ook niet met natte handen.
- Zet de IMPRESSA op een stabiele, horizontale en tegen het eventueel uitlopen van water resistente plaat. Zet haar nooit op hete of warme vlakken (kookplaten). Kies een voor kinderen ontoegankelijke plaats.
- Trek de netstekker er altijd uit tijdens langdurige afwezigheid (vakantie enz.).
- Trek de netstekker er altijd eerst uit vóór uitwendige reinigingswerkzaamheden.
- Trek nooit aan de netsnoer of aan de koffiemachine zelf als u de netstekker eruit trekt.
- De koffiemachine is via een netsnoer met het stroomnet verbonden. Let erop dat niemand over het netsnoer struikelt en de koffiemachine naar beneden trekt. Houdt kinderen en huisdieren uit de buurt.
- Zet de koffiemachine of losse onderdelen van het apparaat nooit in de afwasmachine.
- Kies een dusdanige plaats van opstelling voor de koffiemachine dat een goede luchtcirculatie kan plaatshebben, om haar te beschermen tegen oververhitting.

2. Voorbereiden van de IMPRESSA

2.1 Controle netspanning

De IMPRESSA is door de fabriek op de correcte netspanning afgesteld. Controleer of uw netspanning overeenkomt met de gegevens op het typeplaatje op de onderkant van uw IMPRESSA.

2.2 Controle elektriciteitszekering

De IMPRESSA is ontworpen voor een stroomsterkte van 10 Ampère. Controleer of de elektrische zekering hiervoor ontworpen is.

2.3 Waterreservoir vullen



Vul uitsluitend vers, koud water bij. Nooit met melk, mineraalwater of andere vloeistoffen vullen.

- Verwijder het waterreservoir en spoel dit goed uit met koud leidingwater (fig. 4).
- Vul vervolgens het waterreservoir en plaats dit weer in de IMPRESSA. Let erop dat het reservoir correct geplaatst is en goed inklikt.

2.4 Koffiebonen bijvullen

2.4 Koffiebonen vullen



Om lange tijd plezier van uw apparaat te hebben en uitval door reparatiewerkzaamheden te voorkomen dient u erop te letten dat de molen van uw JURA koffiemachine niet geschikt is voor koffiebonen die tijdens of na het branden zijn behandeld met additieven (b.v. suiker). Het gebruik van dergelijke koffiemengsels kan leiden tot beschadigingen aan de molen. Reparatiekosten die hieruit voortvloeien vallen niet onder de garantiebepalingen.

- Open het deksel van het koffiebonenreservoir (12) en neem het aromadeksel eraf (13).
- Verwijder eventueel aanwezige vervuiling of vreemde voorwerpen die zich in het reservoir bevinden.
- Doe koffiebonen in het bonenreservoir en sluit het deksel.

2.5 Afstelling molen

U kunt de molen aanpassen aan het soort branding van uw koffie. Wij adviseren u voor:

- licht gebrande koffie → een fijnere instelling (hoe kleiner het stipje, des te fijner is de maling)
- donker gebrande koffie → een grovere instelling (hoe groter het stipje, des te grover is de maling)



De maling kan alleen maar worden omgezet als de molen loopt.

- Open het deksel van het koffiebonenreservoir (12) en neem het aromadeksel eraf (13).
- Voor het instellen van de maling zet u de draaiknop (afb. 2) in de gewenste stand.

2.6 Netschakelaar





Gebruik vóór de eerste inbedrijfstelling de netschakelaar (21) op uw IMPRESSA.







Wij adviseren u uw IMPRESSA bij vrij lange afwezigheid (vakantie enz.) met de netschakelaar (21) uit te schakelen.

3. De eerste keer dat u van de koffie geniet

- Doe koffiebonen in het bonenreservoir (12).
- Schakel uw IMPRESSA in met de schakelaar (3) .
- **DISPLAY** TAAL
NL
- De lichtgevende ring (2) is actief.
- Draai aan de Rotary Switch (1) totdat op het display de gewenste taal verschijnt.

- Bij voorbeeld tot **DISPLAY** TAAL
NL
 - Bevestig nu uw keuze door het indrukken van de Rotary Switch (1).
 - **DISPLAY** WATER
VULLEN
 - Vul het watertankje (10) met vers leidingwater.
 - **DISPLAY** OPEN.KRAAN
 - Plaats een bakje onder de Profi Auto Cappuccinatore (15) (Fig. 10).
 - Open nu de kraan voor het aftappen van stoom / warm water (14) (fig. 13).
 - **DISPLAY** SYSTEEM
VULT
 - **DISPLAY** SL.KRAAN
 - Sluit de kraan voor het aftappen van stoom / het water (14).
 - **DISPLAY** OPWARMEN
 - **DISPLAY** ONDERHOUD
DRUKKEN
 - Druk op de onderhoudstoets  (7).
 - Apparaat spoelt
 - **DISPLAY** SPOELT
 - **DISPLAY** GEREED
-  Als er op het display BONEN VULLEN verschijnt, drukt u nog eens op de koffiebereidingstoets. De molen is nog niet gevuld met koffiebonen.
-  Om schuim van uitstekende kwaliteit te verkrijgen kunt u het in de hoogte verstelbare koffie-uitloop (17) individueel aanpassen aan de grootte van uw kopjes (fig. 3).

4. Instelling waterhardheid

-  In de IMPRESSA wordt water verhit. Dit veroorzaakt een tijdens het gebruik optredende verkalking, die automatisch wordt aangegeven. De IMPRESSA moet, voordat zij voor de eerste keer wordt gebruikt, op de hardheid van het gebruikte water worden afgesteld. Gebruik hiervoor de bijgevoegde teststaafjes.
-  1° Duitse hardheid komt overeen met 1,79° Franse hardheid.
-  Als het filter geactiveerd is, verschijnt de programmastand waterhardheid niet meer.
-  De IMPRESSA heeft 5 hardheidsstanden die kunnen worden ingesteld en die op het display worden aangegeven tijdens het instellen van de hardheid van het water.

De aanduidingen op het display betekenen:

HARDHEID -- Functie waterhardheid uitgeschakeld

HARDHEID 1 Duitse waterhardheidsgraad 1 – 7°
Franse waterhardheidsgraad 1,79 – 12,53°

HARDHEID 2 Duitse waterhardheidsgraad 8 – 15°
Franse waterhardheidsgraad 14,32 – 26,85°

HARDHEID 3 Duitse waterhardheidsgraad 16 – 23°
Franse waterhardheidsgraad 28,64 – 41,14°

HARDHEID 4 Duitse waterhardheidsgraad 24 – 30°
Franse waterhardheidsgraad 42,96 – 53,7°

De IMPRESSA is door de fabriek op HARDHEID 3 afgesteld. Deze instelling kunt u veranderen. Ga hierbij als volgt te werk:

- **DISPLAY** GEREED
- Druk op de toets Programmering  (4), lichtgevende ring (2) is actief.
- **DISPLAY** FILTER

- Draai de Rotary Switch (1) totdat op het display de volgende melding verschijnt:
- **DISPLAY** HARDHEID
- Druk nu op de Rotary Switch (1), om hier het programma in te gaan.
- **DISPLAY** HARDHEID 3
- Draai nu aan de Rotary Switch (1), totdat de gewenste hardheid verschijnt.
- Bij voorbeeld **DISPLAY** HARDHEID 4
- Bevestig de gewenste hardheid door de Rotary Switch (1) in te drukken.
- **DISPLAY** HARDHEID
- Druk op de toets Programmering **[P]** (4) om deze te verlaten.
- **DISPLAY** GEREED

5. Gebruik van de CLARIS plus filterpatronen

 Als CLARIS plus filterpatronen op de juiste wijze worden gebruikt, hoeft uw koffiemachine niet meer te worden ontkalkt. Nadere informatie over de CLARIS plus filterpatroon vindt u in de brochure «CLARIS plus. Hard voor kalk. Zacht voor de koffiemachine».

5.1 Filter plaatsen

- Klap de patroonhouder omhoog. Plaats de filterpatroon, terwijl u deze licht aandrukt, in het waterreservoir (fig. 1)
- Sluit de patroonhouder totdat deze hoorbaar vastklikt.
- Vul het waterreservoir met koud, vers leidingwater en installeer het weer.
- Druk op de toets Programmering **[P]** (4), de lichtgevende ring (2) is actief.
- **DISPLAY** FILTER



- Druk op de Rotary Switch (1), om hier het programma binnen te gaan.
- **DISPLAY** NEE
- Draai de Rotary Switch (1) totdat op het display de volgende melding verschijnt:
- **DISPLAY** JA
- Druk nu op de Rotary Switch (1), om de filterpatroon te activeren.
- **DISPLAY** PLAATSEN
OPEN.KRAAN
- Zet een bakje dat groot genoeg is (min. 0.5 liter) onder de Profi Auto Cappuccinatore (15) (fig. 10).
- Als dit nog niet gebeurd is, plaatst u het CLARIS filter.
- Open de kraan voor het aftappen van stoom / warm water (14) (fig. 13).
- **DISPLAY** FILTER
SPOELT
- **DISPLAY** SL.KRAAN
- Sluit de kraan voor het aftappen van stoom / heet water (14), nu verwarmt uw IMPRESSA op koffietemperatuur.
- **DISPLAY** OPWARMEN
- **DISPLAY** GEREED

 U hebt nu het filter geactiveerd. In de programmamodus verschijnt dan de programmastand waterhardheid niet meer.

5.2 Filter vervangen

 Als er ca. 50 liter water zijn bereid is de werking van het filter uitgeput. Op het display verschijnt de oproep om het filter te vervangen. Controleer de gebruiksduur van het CLARIS plus filter met behulp van de schaal op de patroonhouder op het waterreservoir.

■ **DISPLAY** GEREED/ FILTER

- Schakel uw IMPRESSA uit met de schakelaar  (3).
- Druk op de onderhoudstoets  (7) totdat de volgende melding verschijnt:

■ **DISPLAY** WISSELEN KRAAN OPEN

- Verwijder het waterreservoir uit het apparaat en maak het leeg.
- Klap de patroonhouder omhoog. Plaats de filterpatroon, terwijl u deze licht aandrukt, in het waterreservoir (fig. 1)
- Sluit de patroonhouder totdat deze hoorbaar vastklikt.
- Vul het waterreservoir met koud, vers leidingwater en plaats het weer in de IMPRESSA.
- Zet een bakje dat groot genoeg is (ca. 1 liter) onder het verwisselbare warmwaterpijpe (16) en open de kraan voor het aftappen van stoom / heet water (14) (fig. 13).

■ **DISPLAY** FILTER SPOELT

■ **DISPLAY** SL.KRAAN

- Sluit de kraan voor het aftappen van stoom / warm water (14).
- **DISPLAY** OPWARMEN
- **DISPLAY** GEREED

6. IMPRESSA spoelen

 Als de IMPRESSA/ uitgeschakeld en reeds afgekoeld is, moet zij worden gespoeld bij het inschakelen. Bij het uitschakelen van de koffiemachine wordt automatisch een spoeling geactiveerd.

- Schakel uw IMPRESSA in met de schakelaar AAN/UIT  (3).
- **DISPLAY** OPWARMEN

■ **DISPLAY** ONDERHOUD DRUKKEN

- Druk op de onderhoudstoets  (7).
- **DISPLAY** SPOELT
- **DISPLAY** GEREED

7. Afstelling van het watervolume voor de koffie

 De indicatie in ML is een richtwaarde en kan afwijken van de effectieve hoeveelheid

 Bij de keuzeknop 2 koffie  (6) verdubbelt de machine de waterhoeveelheid automatisch.



 U kunt het watervolume ook tijdens het nog lopende proces veranderen/afbreken. Draai aan de Rotary Switch (1), totdat op het display de gewenste ML-indicatie verschijnt.



Het watervolume voor de koffie kan met de Rotary Switch (1) worden gedoseerd in stappen van 5 ML.

■ **DISPLAY** GEREED

- Draai aan de Rotary Switch (1) totdat op het display het gewenste watervolume voor de koffie verschijnt.
- Bij voorbeeld tot **DISPLAY** 120 ML

8. Bereiding van 1 kopje koffie

 U kunt de sterkte van de koffie tijdens het maalproces op ieder moment vergroten door opnieuw op de keuzeknop 1 kopje  te drukken. Bij voorbeeld: door drie maal te drukken op de keuzeknop 1 kopje  krijgt u sterke koffie **DISPLAY** EXTRA

 U kunt met één druk op de knop 3 verschillende koffiesterkten activeren. Hoe langer u de keuzeknop 1 koffie  (5) indrukt, des te sterker wordt uw koffie (display: NORMAAL/STERK/EXTRA).

 U kunt het gewenste watervolume voor de koffie al met de Rotary Switch (1) afstellen, voordat u koffie bereidt.

 U kunt de bereiding ook voortijdig afbreken door een willekeurige koffiebereidingstoets in te drukken.

 U kunt door het indrukken van de Rotary Switch (1) het als laatste voor de koffie bereide watervolume opvragen.

■ **DISPLAY** GEREED

■ Zet 1 kopje onder het in hoogte verstelbare koffie-uitloop (17).

■ Druk op keuzetoets 1 koffie  (5), totdat op het display de gewenste koffiesterkte verschijnt:

■ Enkele voorbeelden zijn: **DISPLAY** NORMAAL

■ **DISPLAY** 180 ML (dit is het laatst afgestelde watervolume voor de koffie)

■ De lichtgevende ring (2) is actief.

■ Door opnieuw aan de Rotary Switch (1) te draaien kunt u het watervolume voor de koffie individueel kiezen:

■ Enkele voorbeelden zijn: **DISPLAY** 160 ML

■ Enkele voorbeelden zijn: **DISPLAY** NORMAAL

■ Uw koffieproduct wordt bereid.

■ **DISPLAY** GEREED

9. Bereiding van 2 kopjes koffie

 De koffiesterkte kan niet worden gekozen als er 2 kopjes worden bereid. U maakt automatisch 2 normale koffie.

 U kunt het gewenste watervolume voor de koffie al met de Rotary Switch (1) afstellen, voordat u koffie bereidt. De ingestelde waarde (ML) heeft betrekking op 1 kopje.

 U kunt de bereiding ook voortijdig afbreken door een willekeurige koffiebereidingstoets in te drukken.

 U kunt door het indrukken van de Rotary Switch (1) het als laatste voor de koffie bereide watervolume opvragen.

■ **DISPLAY** GEREED

■ Zet 2 kopjes onder het in hoogte verstelbare koffie-uitloop (17).

■ Druk op keuzeknop 2 koffie  (6).

■ **DISPLAY** 2 koffie

■ **DISPLAY** 120 ML (dit is het laatst afgestelde watervolume voor de koffie)

■ De lichtgevende ring (2) is actief.

■ Door opnieuw aan de Rotary Switch (1) te draaien kunt u het watervolume voor de koffie individueel kiezen:

■ Enkele voorbeelden zijn: **DISPLAY** 210 ML

■ **DISPLAY** 2 koffie

■ Uw koffieproduct wordt bereid.

■ **DISPLAY** GEREED

10. Bereiding van gemalen koffie

 Gebruik nooit in water oplosbare instant koffie. Wij adviseren u altijd uitsluitend gemalen koffie van vers gemalen koffiebonen of voorgemalen, vacuümverpakte koffie te gebruiken. Doe er nooit meer dan 2 porties gemalen koffie in. De vultrechter is geen voorraadreservoir. Let erop dat de gemalen koffie die u gebruikt niet te fijn is gemalen. Dit kan ertoe leiden dat het systeem verstopt raakt en de koffie loopt dan slechts druppelsgewijs door.

 Als u met te weinig gemalen koffie hebt gevuld, verschijnt er op het display de melding te weinig gem. koffie. De IMPRESSA breekt het proces af en gaat terug naar de stand koffiezetten.

 U kunt de bereiding ook voortijdig onderbreken door een willekeurige koffiebereidingstoets in te drukken.

■ **DISPLAY** GEREED

■ Plaats 1 kopje of 2 kopjes onder het in hoogte verstelbare koffieuitloop (17)



■ Open het deksel van de vultrechter voor voorgemalen koffie (11).

■ **DISPLAY** GEM.KOFFIE
VULLEN

■ Doe 1 of 2 afgestreken maatschepjes voorgemalen koffie in de vultrechter voor voorgemalen koffie (11) (Fig. 11) en sluit het deksel.

■ **DISPLAY** GEM.KOFFIE

■ **DISPLAY** TOETS
KIEZEN

■ Kies de gewenste keuzeknop 1 kopje  (5) of keuzeknop 2 kopjes  (6)

■ **DISPLAY** 120 ML (dit is het laatst afgestelde watervolume voor de koffie)

■ De lichtgevende ring (2) is actief

■ **DISPLAY** GEM.KOFFIE

■ Door opnieuw aan de Rotary Switch (1) te draaien kunt u het watervolume voor de koffie individueel kiezen:

■ Enkele voorbeelden zijn: **DISPLAY** 210 ML

■ **DISPLAY** GEM.KOFFIE

■ Uw koffieproduct wordt bereid.

■ **DISPLAY** GEREED

11. Gebruik van heet water

 Als u geen afstelling uitvoert met de Rotary Switch (1), tapt u automatisch het laatst bereide watervolume af.

 Monteer het verwisselbare warmwaterpijpje (fig. 5) om een perfecte waterstroming te verkrijgen. Vervang het verwisselbare warmwaterpijpje (16) niet onmiddellijk na het aftappen van water, omdat dit warm is.

 Bij het aftappen van water kan het aanvankelijk spetteren. Vermijd direct contact met de huid.

■ **DISPLAY** GEREED

■ Plaats een kopje onder het verwisselbare warmwaterpijpje (16).

■ Open de kraan voor het aftappen van stoom / warm water (14) (fig. 13).

■ De lichtgevende ring (2) is actief

■ Enkele voorbeelden zijn: **DISPLAY** 140 ML

■ **DISPLAY** WATER

■ Stel nu het gewenste watervolume in door aan de Rotary Switch (1) te draaien.

■ Bij voorbeeld **DISPLAY** 200 ML

■ **DISPLAY** WATER

■ Als het gewenste watervolume bereikt is, verschijnt op het display de melding:







■ **DISPLAY** SL.KRAAN

■ Sluit de kraan voor het aftappen van stoom / warm water (14).



■ **DISPLAY** GEREED

 Afhankelijk van het systeem kan er vóór SL.KRAAN nog water uitkomen.



12. Stoom gebruiken

-  De stoomfunctie wordt voor de bereiding van melkschuim, warme melk evenals voor het reinigingsproces van de Profi Auto Cappuccinatore (15) gebruikt.
-  Met het optioneel verkrijgbare stoompijpje dat in 2 standen verstelbaar is, kan met de stoomfunctie vloeistof worden verwarmd en opgeschuimd.
-  Zorg dat het pijpje bij het gebruik van stoom correct is geplaatst. Bij verstopping van het pijpje door melkdeeltjes of bij onjuiste montage bestaat tijdens de werking het gevaar dat het pijpje eraf springt.
-  Het systeem veroorzaakt dat bij het gebruik van stoom eerst wat water naar buiten komt. Het resultaat wordt echter op geen enkele wijze beïnvloed.
-  Bij het gebruik van stoom kan het pijpje eerst even spuiten. Het pijpje wordt tijdens gebruik heet. Voorkom direct contact met de huid.
- **DISPLAY** GEREED
- Druk op de stoomkeuzetoets  (8).
- **DISPLAY** OPWARMEN
- **DISPLAY** STOOM GEREED
- Open de kraan voor stoom en heet water (14) (fig. 13) om stoom te gebruiken.
- De ring (2) is verlicht.
- U kunt de tijd waarin stoom wordt gebruikt afzonderlijk instellen; draai de Rotary Switch (1) tot op de display de gewenste SEC verschijnen.
- Bijvoorbeeld **DISPLAY** 35 SEC

- Wanneer u de tijd waarin stoom wordt gebruikt niet met de Rotary Switch (1) wijzigt, wordt de laatste stoomhoeveelheid gebruikt.
- Tijdens het gebruik van stoom verschijnt op de **DISPLAY** STOOM
- Als de stoomhoeveelheid is bereikt, verschijnt op de **DISPLAY** SL. KRAAN
- Sluit de kraan voor het gebruik van stoom en heet water (14).
- **DISPLAY** STOOM GEREED

-  Zolang op de **DISPLAY** STOOM GEREED verschijnt, blijft het apparaat stand-by voor stoom.
-  Voordat de kraan wordt gesloten, veroorzaakt het systeem dat er evt. nog stoom uittreedt.
-  U kunt het gebruik van stoom altijd voortijdig afbreken door de kraan voor stoom en heet water (13) te sluiten.

13. Cappuccino maken met de Profi Auto Cappuccinatore

-  Cappuccino bestaat resp. uit een derde deel espresso, warme melk en melkschuim. Met de Profi Auto Cappuccinatore (15) maakt u het melkaandeel. Bij het gebruik van stoom wordt onderdruk gegenereerd die de melk met behulp van de Profi Auto Cappuccinatore (15) aanzuigt en in melkschuim omzet. Wanneer u de keuzehendel van de Profi Auto Cappuccinatore in de stand melk (fig. 20) zet, kan melk worden verwarmd.
-  Voor een goede werking moet de Profi Auto Cappuccinatore (15) regelmatig worden gereinigd.

 Zorg dat het pijpje correct is geplaatst. Bij verstopping van het pijpje door melkdeeltjes of bij onjuiste montage bestaat tijdens de werking het gevaar dat het pijpje eraf springt.

- Verwijder het beschermkapje van de Profi Auto Cappuccinatore (fig. 6) als deze voor het eerst wordt gebruikt. Het beschermkapje wordt alleen bij het transport gebruikt, als bescherming tegen het binnendringen van verontreinigingen.
- Haal de melkaanzuigslang uit het Welcome Pack en sluit deze aan op de Profi Auto Cappuccinatore.
- Steek het andere uiteinde van de melkaanzuigslang in een tetrapak melk of verbind het met een melkhouder (fig. 7).
- Plaats een kopje onder de Profi Auto Cappuccinatore (fig. 7).

 Een zinvolle aanvulling voor alle liefhebbers van melkspecialiteiten is de hoogwaardige roestvrijstalen isoleer-melkhouder. Deze houdt de melk de hele dag koel en komt optimaal overeen met het design van uw IMPRESSA. Alle originele accessoires van JURA zijn verkrijgbaar in de speciaalzaken.

- Draai de keuzehendel van de Profi Auto Cappuccinatore in de stand melkschuim (fig. 18).
- **DISPLAY** GEREED
- Druk op de voorkeuzetoets voor stoom \updownarrow (8).
- **DISPLAY** OPWARMEN
- **DISPLAY** STOOM GEREED
- Open de kraan voor stoom en heet water (fig. 13) om stoom te gebruiken. Het melkschuim wordt bereid.
- De ring (2) is verlicht.
- U kunt de tijd waarin stoom wordt gebruikt afzonderlijk instellen; draai de Rotary Switch (1) tot op de display de gewenste SEC verschijnen.

- Bijvoorbeeld **DISPLAY** 35 SEC
- Wanneer u de tijd waarin stoom wordt gebruikt niet met de Rotary Switch (1) wijzigt, wordt de laatste stoomhoeveelheid gebruikt.

 Stem de tijd af op de grootte van het kopje.

- Tijdens het gebruik van stoom verschijnt op de **DISPLAY** STOOM
- Als de stoomhoeveelheid is bereikt, verschijnt op de **DISPLAY** SL. KRAAN
- Sluit de kraan voor het gebruik van stoom en heet water (14).
- **DISPLAY** STOOM GEREED

 Het bereiden van stoom kan te allen tijde worden afgebroken, door de kraan van de stoom-/heetwaterbereiding (14) te sluiten.

 Zolang er op het **DISPLAY** STOOM GEREED staat, blijft het apparaat in dampgereedheid.

 Door de constructie van het systeem kan er vóór het sluiten van de kraan nog stoom tevoorschijn komen en wat melk nadruppelen.

- Schuif uw kopje met melkschuim nu onder de koffie-uitloop en neem het gewenste koffieproduct af (fig. 8). Uw Cappuccino is klaar.

13.1 Warme melk maken met de Profi Auto Cappuccinatore

- ➔ Draai de keuzehendel van de Profi Auto Cappuccinatore in de stand melk (fig. 20).
De handeling voor het maken van warme melk komt overeen met die voor het maken van melkschuim voor cappuccino (zie hoofdstuk 13 “Cappuccino maken met de Profi Auto Cappuccinatore”).

13.2 Reiniging van de Profi Auto Cappuccinatore

- ! Om ervoor te zorgen dat de Profi Auto Cappuccinatore (15) goed werkt, moet u deze na elke melkbereiding met water spoelen.

- ➔ U wordt door de IMPRESSA niet verzocht om de Profi Auto Cappuccinatore te spoelen.

13.3 Spoelen van de Profi Auto Cappuccinatore

- Trek de Profi Auto Cappuccinatore (15) voorzichtig van uw IMPRESSA af.
- Neem de Profi Auto Cappuccinatore (15) uit elkaar (fig. 16).
- Spoel alle onderdelen van het pijpje grondig onder stromend water af.
- Zet de Profi Auto Cappuccinatore (15) weer in elkaar en breng deze weer aan op uw IMPRESSA.

13.4 Reinigen van de Profi Auto Cappuccinatore

- ! Om ervoor te zorgen dat de Profi Auto Cappuccinatore (15) goed werkt, moet u deze dagelijks reinigen als u melkschuim of warme melk hebt bereid.

- ➔ U wordt door de IMPRESSA niet verzocht om de Profi Auto Cappuccinatore te reinigen.

- ➔ De JURA Auto Cappuccino-reiniger is verkrijgbaar in de speciaalzaken.

- Plaats een bakje onder de Profi Auto Cappuccinatore (fig. 9).
- Vul een bakje met 2,5 dl vers water en doe er een dopje van de Auto Cappuccino-reiniger in.
- Dompel de melkaanzuigslang in het tweede bakje met de Auto Cappuccino-reiniger (fig. 9).

■ **DISPLAY** GEREED

- Druk op de voorkeuzetoets voor stoom ⚡ (8).

■ **DISPLAY** OPWARMEN

■ **DISPLAY** STOOM
GEREED

- Open de kraan voor het gebruik van stoom/warm water (fig. 13), om stoom te gebruiken.

- Bereid zo lang stoom, totdat het bakje met Auto Cappuccinatore-reiniger leeg is.



- De Profi Auto Cappuccinatore en de melkaanzuigslang worden hierbij gereinigd.

- Sluit de kraan voor het aftappen van stoom/warm water.

■ **DISPLAY** STOOM
GEREED



- ➔ Zolang er op het **DISPLAY** STOOM GEREED staat, blijft het apparaat in dampgereedheid.

- Vul het bakje met 2,5 dl vers water.
Dompel de melkaanzuigslang in het bakje met vers water.

 Verschijnt op het **DISPLAY** STOOM GEREED, druk dan nogmaals op de stoomkeuzetoets  (8) om het apparaat klaar te zetten voor stoombereiding.

- Open de kraan voor stoom en heet water (fig. 13) om stoom te gebruiken.
- Gebruik net zolang stoom tot het bakje met vers water leeg is. De Profi Auto Cappuccinatore (15) en de melkaanzuigslang worden daarbij met vers water gespoeld.
- De reiniging van de Profi Auto Cappuccinatore is afgerond, uw IMPRESSA is bedrijfsklaar.

14. IMPRESSA uitschakelen

 Schakel uw IMPRESSA eerst met het  (3) symbool op de standby modus, zodat hij perfect functioneert. Schakel uw IMPRESSA pas daarna uit met de netschakelaar (afbeelding).

- **DISPLAY** GEREED
- Schakel de IMPRESSA uit met de schakelaar  (3).
- **DISPLAY** SPOELT
- De automatische uitschakelspoeling wordt geactiveerd.



15. Programmering

 De IMPRESSA is door de fabriek zo ingesteld dat u zonder een extra programmering koffie kunt bereiden. Om het resultaat aan uw individuele smaak aan te pakken kunnen diverse waarden individueel worden geprogrammeerd.

De volgende standen kunnen worden geprogrammeerd:

- Filter
- Waterhardheid
- Aroma

- Temperatuur
- Tijd
- Automatische inschakeltijd
- Automatische uitschakeltijd
- Teller
- Taalkeuze
- Display

 **Toets programmering**  (4)
Met de toets programmering  (4) gaat u het programma in en uit (de waarden worden niet opgeslagen).

 **Rotary Switch**
Door te draaien verzet u de ingestelde waarden of kiest u de volgende stap in het programma.
Door te drukken kunt u waarden opvragen of geselecteerde waarden opslaan

15.1 Programmering filters

Lees hiervoor hoofdstuk 5.1 «Filter plaatsen».

15.2 Programmering waterhardheid

Lees hiervoor hoofdstuk 4 «Instelling waterhardheid»

15.3 Programmering Aroma INTENSIEF of STANDAARD

 Uw aroma is door de fabriek op intensief ingesteld. Dit kan op verzoek ook worden ingesteld op standaard.

- **DISPLAY** GEREED
- Druk op de toets programmering  (4) totdat verschijnt **DISPLAY** FILTER
- De lichtgevende ring (2) is actief.

- Draai de Rotary Switch (1) tot aan het programmapunt Aroma.
- **DISPLAY** AROMA
- Druk op de Rotary Switch (1).
- **DISPLAY** INTENSIEF
- Draai nu de Rotary Switch (1) totdat op het display de volgende melding verschijnt:
- **DISPLAY** STANDAARD
- Druk op de Rotary Switch (1) om de nieuwe aroma-instelling te bevestigen.
- **DISPLAY** AROMA
- Druk op de toets programmering **[P]** (4), om de programmeermodus te verlaten of kies met de Rotary Switch (1) het volgende programmapunt.
- **DISPLAY** GEREED

15.4 Programmering temperatuur

- **DISPLAY** GEREED
- Druk op de toets programmering **[P]** (4) totdat verschijnt **DISPLAY** FILTER
- De lichtgevende ring (2) is actief.
- Draai de Rotary Switch (1) tot aan het programmapunt Temperatuur.
- **DISPLAY** TEMPERATUUR
- Druk op de Rotary Switch (1).
- **DISPLAY** HOOG
- Draai aan de Rotary Switch (1), om de temperatuur van HOOG naar NORMAAL te verzetten (of omgekeerd).
- **DISPLAY** STERK
- Druk op de Rotary Switch (1) om de nieuwe instelling op te slaan.

- **DISPLAY** TEMPERATUUR

- Druk op de toets programmering **[P]** (4), om de programmeermodus te verlaten of kies met de Rotary Switch (1) het volgende programmapunt.

- **DISPLAY** GEREED

15.5 Programmering tijd



Deze programmering is nodig als u de automatische inschakeltijd wenst te gebruiken.

- **DISPLAY** GEREED

- Druk op de toets programmering **[P]** (4) totdat verschijnt **DISPLAY** FILTER

- De lichtgevende ring (2) is actief.

- Draai de Rotary Switch (1) tot aan het programmapunt KLOK.

- **DISPLAY** KLOK

- Druk nu op de Rotary Switch (1), om hier het programmapunt klok in te gaan.

- **DISPLAY** —:—

- Draai nu aan de Rotary Switch (1), om de uren in te stellen.

- **DISPLAY** 12:—

- Druk op de Rotary Switch (1), om de ingestelde uren te bevestigen en de minuten te activeren.

- **DISPLAY** 12:—

- Draai aan de Rotary Switch (1), om de minuten te kiezen.

- **DISPLAY** 12:05

- Druk op de Rotary Switch (1) om de nieuwe instelling op te slaan.

- **DISPLAY** KLOK

- Druk op de toets programmering **P** (4), om de programmeermodus te verlaten of kies met de Rotary Switch (1) het volgende programmapunt.
- **DISPLAY** GEREED

 Als het apparaat ontkoppeld wordt van de stroomtoevoer, moet de klok opnieuw worden geprogrammeerd.

15.6 Programmering automatische inschakeltijd

 De programmering van de klok (hoofdstuk 15) is nodig, als u de automatische inschakeltijd wenst in te stellen.

- **DISPLAY** GEREED
- Druk op de toets programmering **P** (4) totdat verschijnt **DISPLAY** FILTER
- De lichtgevende ring (2) is actief.
- Draai de Rotary Switch (1) tot aan het programmapunt APP.AAN.
- **DISPLAY** APP.AAN
- Druk nu op de Rotary Switch (1), om het programmapunt APP.AAN in te gaan.
- **DISPLAY** —:—
- Draai nu aan de Rotary Switch (1), om de uren van de inschakeltijd te selecteren.
- **DISPLAY** 12:—
- Druk op de Rotary Switch (1), om het inschakeluur te bevestigen en de minuten te activeren.
- **DISPLAY** 12:—
- Draai aan de Rotary Switch (1), om de minuten te selecteren.
- **DISPLAY** 12:05
- Druk op de Rotary Switch (1) om de nieuwe inschakeltijd op te slaan.

- **DISPLAY** APP.AAN

- Druk op de toets programmering **P** (4), om de programmeermodus te verlaten of kies met de Rotary Switch (1) het volgende programmapunt.

- **DISPLAY** GEREED

15.7 Programmering automatische uitschakeltijd

 U kunt uw IMPRESSA programmeren wanneer deze dient uit te schakelen. Kies tussen 0,5 – 9 uur of —:— (niet actief).

- **DISPLAY** GEREED

- Druk op de toets programmering **P** (4) totdat verschijnt **DISPLAY** FILTER

- De lichtgevende ring (2) is actief.

- Draai de Rotary Switch (1) tot aan het programmapunt UIT NA UUR.

- **DISPLAY** UIT NA UUR

- Druk nu op de Rotary Switch (1), om het programmapunt in te gaan: UITSCHAKELTIJD UIT NA UUR.

- **DISPLAY** 5.0 UUR

- Draai nu aan de Rotary Switch (1), om het uur van uitschakeling in te stellen.

- **DISPLAY** 1.0 UUR

- Druk op de Rotary Switch (1) om de nieuwe uitschakeltijd op te slaan.

- **DISPLAY** UIT NA UUR

- Druk op de toets programmering **P** (4), om de programmeermodus te verlaten of kies met de Rotary Switch (1) het volgende programmapunt.

- **DISPLAY** GEREED

15.8 Oproepbare kopjester

De volgende koffieproducten kunnen worden opgeroepen:

- a) 1 koffie
- b) 2 koffie
- c) Gemalen koffie

- **DISPLAY** GEREED
- Druk op de toets programmering **P** (4) totdat verschijnt **DISPLAY** FILTER
- De lichtgevende ring (2) is actief.
- Draai de Rotary Switch (1) tot aan het programmapunt TELLER.
- **DISPLAY** TELLER
- Druk nu op de Rotary Switch (1), om het programmapunt TELLER in te gaan:
- Op het display verschijnt het totaal aantal koffiebereidingen.
- Bij voorbeeld **DISPLAY** 100
- Druk op een van de keuzeknoppen om de individuele bereiding af te lezen (1 koffie **D**, 2 koffie **D**, GEM.KOFFIE).
- Druk bij voorbeeld op de keuzeknop 1 koffie **D** **DISPLAY** 20



Het aantal voorgemalen koffie kunt u opvragen door de vulopening voor voorgemalen koffie te openen.

- Als u wilt stoppen met opvragen, druk u op de Rotary Switch (1).
- **DISPLAY** TELLER
- Druk op de toets programmering **P** (4), om de programmeermodus te verlaten of kies met de Rotary Switch (1) het volgende programmapunt.
- **DISPLAY** GEREED

15.9 Programmering taal

- **DISPLAY** GEREED
- Druk op de toets programmering **P** (4) totdat verschijnt **DISPLAY** FILTER
- De lichtgevende ring (2) is actief
- Draai de Rotary Switch (1) tot aan het programmapunt: TAAL
- **DISPLAY** TAAL
- Druk nu op de Rotary Switch (1), om het programmapunt in te gaan: TAAL
- Draai aan de Rotary Switch (1) totdat op het display de gewenste taal verschijnt.
- Bij voorbeeld **DISPLAY** NL
- Druk nu op de Rotary Switch (1), om de geselecteerde taal te activeren.
- **DISPLAY** TAAL
- Druk op de toets programmering **P** (4), om de programmeermodus te verlaten of kies met de Rotary Switch (1) het volgende programmapunt.
- **DISPLAY** GEREED

15.10 Programmering display 24H/AM/PM

- **DISPLAY** GEREED
- Druk op de toets programmering **P** (4) totdat **DISPLAY** FILTER -/√ verschijnt
- De luminescerende ring (2) is actief.
- Draai aan de Rotary Switch (1) totdat **DISPLAY** DISPLAY verschijnt
- Druk op de Rotary Switch (1)
- **DISPLAY** ML/OZ verschijnt
- Draai aan de Rotary Switch (1) totdat **DISPLAY** 24H/AM PM verschijnt

- Druk op de Rotary Switch (1)
- **DISPLAY** b.v. 24H
- Kies de gewenste instelling.
- Druk op de Rotary Switch (1) om de gewenste instelling op te slaan.
- **DISPLAY** DISPLAY
- Druk op de toets programmering **[P]** (4), om de programmeermodus te verlaten of kies met de Rotary Switch (1) het volgende programmapunt.
- **DISPLAY** GEREEDK

15.11 Programmering display ML/OZ

- **DISPLAY** GEREED
- Druk op de toets programmering **[P]** (4) totdat **DISPLAY** FILTER –/✓ verschijnt
- De luminescerende ring (2) is actief.
- Draai aan de Rotary Switch (1) totdat **DISPLAY** DISPLAY verschijnt
- Druk op de Rotary Switch (1)
- **DISPLAY** ML/OZ verschijnt
- Druk op de Rotary Switch (1)
- **DISPLAY** b.v. ML
- Kies de gewenste instelling.
- Druk op de Rotary Switch (1) om de gewenste instelling op te slaan.
- **DISPLAY** DISPLAY
- Druk op de toets programmering **[P]** (4), om de programmeermodus te verlaten of kies met de Rotary Switch (1) het volgende programmapunt.
- **DISPLAY** GEREED

16. Service en onderhoud

16.1 Water vullen

- **DISPLAY** WATER
VULLEN

 Als deze aanduiding brandt, kan er geen bereiding meer plaatshebben. Vul water bij zoals beschreven staat in hoofdstuk 2.3.

- **DISPLAY** GEREED

 Het waterreservoir dient iedere dag schoongespoeld en met vers water te worden gevuld. Vul uitsluitend vers, koud water bij. Nooit met melk, mineraalwater of andere vloeistoffen vullen.

16.2 Afvalbak legen

- **DISPLAY** AFVALBAK
LEGEN

 Als deze aanduiding brandt, kan er geen bereiding meer plaatshebben en moet het afvalbakje worden leeggemaakt (fig. 14). Laat de machine altijd aan staan tijdens het legen van het afvalbakje, daar anders de teller van het afvalbakje niet gereset wordt. Indien u tussendoor in de afvalbak kijkt zonder dat de machine aangeeft AFVALBAK LEGEN, dan dient u deze altijd gelijktijdig te legen.

- Verwijder het lekbakje voorzichtig, er zit water in.
- **DISPLAY** LADE
ONTBREEKT
- Plaats het lege, schone lekbakje weer in de IMPRESSA.
- **DISPLAY** GEREED



De rode waterpeilaanduiding verschijnt als het lekbakje vol is.

16.3 Lebakje ontbreekt

- **DISPLAY** LADE
ONTBREEKT
- Als deze aanduiding brandt, is het lekbakje (20) niet correct of helemaal niet geplaatst.
- Installeer het lekbakje (20).
- **DISPLAY** GEREED

16.4 Koffiebonen bijvullen

- **DISPLAY** BONEN
VULLEN
- Vul de bonen bij zoals beschreven staat in hoofdstuk 2.4.



De aanduiding BONEN VULLEN gaat pas uit na een koffiebereiding.



Wij adviseren u om van tijd tot tijd het bonenreservoir met een droge doek te reinigen, voordat u het bijvult. Schakel hiervoor de IMPRESSA uit.

16.5 Filter vervangen



Als er 50 liter zijn bereid is de werking van het filter uitgeput. Op het display verschijnt de oproep om het filter te vervangen.

Lees hiervoor hoofdstuk 5.2 «Filter wisselen».

16.6 IMPRESSA reinigen

Na 200 kopjes of 160 spoelingen moet de IMPRESSA worden gereinigd, het display geeft dit aan. U kunt echter doorgaan met koffie maken of heet water/ stoom blijven afnemen. Wij adviseren u echter binnen een paar dagen het apparaat schoon te maken (hoofdstuk 17).

- **DISPLAY** GEREED
REINIGEN

16.7 IMPRESSA verkalkt

De IMPRESSA verkalkt afhankelijk van het gebruik. De vercalking hangt af van de hardheid van het water. De IMPRESSA onderkent dat het nodig is een ontkalking uit te voeren. U kunt echter doorgaan met koffie maken of heet water/ stoom blijven afnemen. Wij adviseren u echter binnen een paar dagen het apparaat te ontkalken (hoofdstuk 18).

- **DISPLAY** GEREED
VERKALKT

16.8 Algemene reinigingsvoorschriften

- Gebruik nooit krassende voorwerpen, pannenlappen, reinigingsponzen of bijtende chemicaliën voor het reinigen.
- Veeg de behuizing van binnen en van buiten af met een zachte, vochtige doek.
- Iedere keer na het gebruik het verwisselbare warmwaterpijpe reinigen.
- Voor een goede werking van de Profi Auto Cappuccinatore moet deze na elke melkbereiding met water worden gespoeld.
- Voor een goede werking van de Profi Auto Cappuccinatore moet deze dagelijks worden gereinigd als u melk hebt bereid.

- Het waterreservoir dient iedere dag schoongespoeld en met vers water te worden gevuld.

 Zichtbare kalkaanslag in het waterreservoir kunt u met een in de handel gebruikelijk ontkalkingsmiddel verwijderen. Neem het waterreservoir eruit (fig. 4).

 Als u een CLARIS filterpatroon gebruikt, verwijdert u deze, voordat u het reservoir ontkalkt.

 Uw machine heeft afhankelijk van gebruik en leeftijd regelmatig onderhoud nodig. Tijdens dit onderhoud worden de slijtage gevoelige onderdelen zoals maalschijven, afdichtingen, ventielen enz. gecontroleerd en indien nodig vervangen. Deze onderhoudsbeurten vallen niet binnen de garantievoorwaarden. Onderhoud verlengt de levensduur en bedrijfszekerheid van uw apparatuur. Bewaar de originele verpakking als bescherming tijdens transport.

16.9 Systeem leegmaken

Voorwaarde: De IMPRESSA is **uitgeschakeld**

 Dit procédé is nodig om de IMPRESSA tijdens transport tegen vorstschade te beschermen.

- Plaats een kom onder de Profi Auto Cappuccinatore (15) (fig. 10).
- Druk op de voorkeuzetoets voor stoom  (8) totdat de volgende melding verschijnt:
 - **DISPLAY** OPEN.KRAAN
 - **DISPLAY** LEEGT
 - **DISPLAY** SL.KRAAN
- De IMPRESSA schakelt uit.

17. Reiniging

De IMPRESSA beschikt over een geïntegreerd reinigingsprogramma. Dit proces duurt ca. 15 minuten.

 Bij uw speciaalzaak kunt u JURA-reinigingstabletten kopen die optimaal zijn afgestemd op het reinigingsprogramma van uw IMPRESSA. Wij willen u erop wijzen dat bij het gebruik van ongeschikte reinigingsmiddelen beschadigingen aan het apparaat en bezinksels in het water niet uit te sluiten vallen.

 Als het reinigingsprogramma is gestart, mag het niet worden onderbroken.

 Na ieder reinigingsproces moet de vulopening voor gemalen koffie worden schoongemaakt (11).

■ **DISPLAY** GEREED
REINIGEN

■ Druk op de onderhoudstoets  (7), totdat de volgende melding verschijnt:

■ **DISPLAY** LADE
LEGEN

■ Maak de lade leeg.

■ **DISPLAY** LADE
ONTBREEKT

■ Installeer de lade weer zorgvuldig.

■ Verwijder het rooster (19).

■ Zet een bak van 1 liter (fig. 12) onder het in hoogte verstelbare koffie-uitloop (17).

■ **DISPLAY** ONDERHOUD
DRUKKEN

■ Druk op de onderhoudstoets  (7).

■ **DISPLAY** REINIGT

- **DISPLAY** TABLET
INWERPEN
- Werp het tablet erin (zie fig. 15)
- **DISPLAY** ONDERHOUD
DRUKKEN
- Druk op de onderhoudstoets  (7).
- **DISPLAY** REINIGT
- **DISPLAY** LADE
LEGEN
- **DISPLAY** LADE
ONTBREEKT
- **DISPLAY** GEREED
- Kanaal voor gemalen koffie na afloop van het rinigingproces met droge doek schoonwrijven.
- De reiniging is met succes afgesloten

18. Ontkalking



De IMPRESSA beschikt over een geïntegreerd ontkalkingsprogramma. Dit proces duurt ca. 30 minuten.

 Bij uw speciaalzaak kunt u JURA-ontkalkingstabletten kopen die optimaal zijn afgestemd op het ontkalkingsprogramma van uw IMPRESSA. Wij willen u erop wijzen dat bij het gebruik van ongeschikte ontkalkingsmiddelen beschadigingen aan het apparaat en bezinksels in het water niet uit te sluiten vallen.

 Als de IMPRESSA moet worden ontkalkt, verschijnt de indicatie op het display.
U kunt koffie of warm water / stoom blijven bereiden en het ontkalkingsprogramma later uitvoeren.
Het ontkalkingsprogramma wordt opgestart als het apparaat uitgeschakeld is. Als het ontkalkingsprogramma is gestart, mag het niet worden onderbroken.

 Bij gebruik van het ontkalkingsmiddel moeten eventuele spatten en druppels op een gevoelige ondergrond, vooral natuursteen en houten oppervlakken, onmiddellijk worden verwijderd of dient men de nodige voorzorgsmaatregelen te nemen.

 Wacht in ieder geval tot het gebruikte ontkalkingsmiddel helemaal verbruikt is en het reservoir leeg is. Voeg nooit ontkalkingsmiddel toe.

- **DISPLAY** GEREED
VERKALKT
- Schakel de IMPRESSA uit met de schakelaar  (3).
- Profi Auto Cappuccinatore (15) (fig. 17) verwijderen.
- Druk op de onderhoudstoets  (7) totdat de volgende melding verschijnt:
- **DISPLAY** LADE
LEGEN
- Maak de lade leeg
- **DISPLAY** LADE
ONTBREEKT
- Installeer de lade weer zorgvuldig.
- **DISPLAY** MIDDEL
IN TANK

Los de inhoud van een blister-verpakking (3 tabletten) volledig op in een bak met 0,5 liter water en doe de oplossing in het waterreservoir. Plaats het waterreservoir weer.

- **DISPLAY** OPEN.KRAAN
MIDDEL
IN TANK
- Plaats een kom die groot genoeg is onder de heetwateruitloop (fig. 17).

- Open de kraan voor het aftappen van stoom / warm water (14) (fig. 13).
- **DISPLAY** ONTKALKT
- **DISPLAY** SL.KRAAN
- Sluit de kraan voor het bereiden van stoom / warm water (14).
- **DISPLAY** ONTKALKT
- **DISPLAY** LADE
LEGEN
- Maak de lade leeg.
- **DISPLAY** LADE
ONTBREEKT
- Installeer de lade weer zorgvuldig.
- **DISPLAY** WATER
VULLEN



Spoel het waterreservoir grondig uit en vul dit met koud, vers leidingwater. Zet het daarna weer in de IMPRESSA.

- **DISPLAY** OPEN
KRAAN
- Open de kraan voor het aftappen van stoom / warm water (14) (fig. 13).
- **DISPLAY** ONTKALKT
- **DISPLAY** SL.KRAAN
- Nadat u de kraan voor het aftappen van stoom/ warm water (14) hebt gesloten, verschijnt op het display
- **DISPLAY** ONTKALKT
- **DISPLAY** LADE
LEGEN
- Maak de lade leeg.
- **DISPLAY** LADE
ONTBREEKT

- Installeer de lade weer zorgvuldig.
- **DISPLAY** ONDERHOUD
DRUKKEN
- Druk op de onderhoudstoets  (7).
- **DISPLAY** SPOELT
- **DISPLAY** GEREED
- De ontkalking is met succes afgesloten.

19. Afvalverwijdering



Oude apparaten milieuvriendelijk afvoeren

Oude apparaten bevatten waardevolle materialen die na verwerking opnieuw gebruikt kunnen worden. Maak daarom bij het afvoeren van oude apparaten gebruik van geschikte inzamelsystemen.

20. Tips voor een perfecte koffie

In hoogte verstelbare koffie-uitloop (17)

U kunt het koffie-uitloop aanpassen aan de grootte van uw kopjes. (Fig. 3).

Maling

Lees hiervoor hoofdstuk 2.5 «Instelling molen»

Kopjes voorverwarmen

U kunt de kopjes met heet water of met stoom voorverwarmen. Hoe kleiner de hoeveelheid koffiewater is, des te belangrijker is het voorverwarmen.

Suiker en room

Door in het kopje te roeren ontsnapt er warmte. Door room of melk uit de koelkast toe te voegen gaat de temperatuur van de koffie aanzienlijk naar beneden.

21. Meldingen

DISPLAY	Oorzaak	Remedie
WATER VULLEN	Het waterreservoir is leeg	Waterreservoir vullen
	De vlotter is defect	Waterreservoir uitspoelen of ontkalken
BONEN VULLEN	Het bonenreservoir is leeg	Bonen bijvullen
	Hoewel er bonen zijn bijgevuld, gaat de indicatie niet uit	Een kopje koffie aftappen. Bonen vullen gaat pas uit na de bereiding
AFVALBAK LEGEN	Afvalbakje vol	Afvalbakje leegmaken
	Bakje na het leegmaken te vroeg geplaatst	Lade pas na 10 sec. erin zetten
LADE ONTBREEKT	Lekbakje niet juist geplaatst of ontbreekt	Correct erin zetten
GEREED REINIGEN	Reiniging nodig	Reiniging uitvoeren (hoofdstuk 17)
GEREED VERKALKT	Ontkalken nodig	Ontkalking uitvoeren (hoofdstuk 18)
GEREED FILTER	Filter uitgeput	Filter vervangen (hoofdstuk 5.2)
STORING	Algemene storing	<ul style="list-style-type: none">- Uitschakelen- Ontkoppelen van het stroomnet- IMPRESSA op het stroomnet aansluiten- IMPRESSA inschakelen - IMPRESSA door JURA klantenservice laten controleren

22. Problemen

Probleem	Oorzaak	Remedie
Zeer hard geluid van de molen	Verontreiniging in de molen	Koffie maken met voorgemalen koffie is nog steeds mogelijk IMPRESSA door JURA klantenservice laten controleren
Te weinig schuim bij het opschuimen van melk	De Profi Auto Cappuccinatore is verontreinigd	Reinig de Profi Auto Cappuccinatore (hoofdstuk 13)
	De Profi Auto Cappuccinatore is niet correct in elkaar gezet	Controleer de montage van de Profi Auto Cappuccinatore
Bij koffiebereiding stroomt de koffie slechts druppelsgewijs	Maling te fijn	Molen grover afstellen
	Vóórgemalen koffie te fijn	Gebruik een grover vóórgemalen koffie

Door elektromagnetische beïnvloeding met een hoge frequentie kan het display worden gestoord. Het bereiden van koffie is altijd mogelijk.

Als de meldingen niet zijn opgelost of de problemen desondanks niet zijn verholpen, wend u dan tot uw vakhandelaar of direct tot JURA Elektroapparate AG.

23. Juridische instructies

Deze handleiding bevat de vereiste informatie voor het gebruik in overeenstemming met de voorschriften, de correcte bediening en het deskundig onderhoud van het apparaat.

Het kennen en het opvolgen van de in deze handleiding opgenomen aanwijzingen zijn een voorwaarde voor een gebruik zonder gevaren en voor de veiligheid tijdens het gebruik en het onderhoud.

Deze handleiding kan geen rekening houden met ieder denkbaar gebruik. Het apparaat is ontworpen voor privé gebruik in huishoudens.

Bovendien verwijzen wij naar het feit dat de inhoud van deze handleiding geen deel uitmaakt van een vroeger of bestaand contract, toezegging of van een juridische relatie of deze verandert. Alle verplichtingen van JURA Elektroapparate AG komen voort uit het desbetreffende koopcontract dat ook de volledige en enkel geldige garantieregeling bevat. Deze contractuele garantiebeoordelingen worden door de uiteenzettingen in deze handleiding noch uitgebreid noch ingeperkt.

De handleiding bevat informatie die door copyright is beschermd. Fotokopiëren of vertalen in een andere taal is zonder voorafgaande schriftelijke toestemming door JURA Elektroapparate AG niet toegestaan.

24. Technische gegevens

Spanning:	230V AC
Vermogen:	1450 W
Stoomsterkte:	10 A
Veiligheidscontrole:	
Energieverbruik stand-by:	ca. 3.5 Wh
Energieverbruik als koffie gereed is:	ca. 11.5 Wh
Pompdruk:	statisch max. 15 bar
Waterreservoir:	1.9 Liter
Capaciteit bonenreservoir:	200 gr
Inhoud koffiedikbakje:	max. 16 doseringen
Lengte kabel:	ca. 1.1 m
Gewicht:	9.1 kg
Afmetingen (bxhxd):	28 x 34.5 x 44.5 cm

Deze machine voldoet aan de volgende EG-richtlijnen:

73/23/ EEG van 19.02. 1973 "Laagspanningsrichtlijn " inclusief wijzigingsrichtlijn 93/336/ EEG.

89/336/EEG van 03.05.1989 "EMC richtlijn" inclusief Wijzigingsrichtlijn 92/31/EEG.

jura®

JURA Elektroapparate AG – Kaffeeweltstrasse 10 – CH-4626 Niederbuchsiten
Phone +41 62 389 82 09 – Fax +41 62 389 81 37 – E-mail export@jura.com – www.jura.com

IMPRESSA
IF YOU LOVE COFFEE